



 La centralina digitale Autoclima è un dispositivo con funzionamento a microprocessore progettato per controllare e gestire un sistema di climatizzazione dell'aria. Agisce sul condizionamento o sul riscaldamento in modo da ottenere i livelli desiderati della temperatura all'interno del veicolo. Le dimensioni estremamente contenute consentono una facile installazione della centralina.

 La centrale digitale de contrôle Autoclima est un dispositif ayant un microprocesseur projeté pour contrôler et gérer un système de climatisation de l'air. Elle travaille en refroidissement ou en chauffage pour obtenir les niveaux de température souhaités à l'intérieur du véhicule. Les dimensions compactes permettent une installation facile à n'importe quel endroit.

 The Autoclima digital control unit is a micro-processed device designed to control and survey an A/C system. It operates on heating or cooling in order to achieve the desired temperature levels inside the vehicle. Its compact dimensions makes an easy installation in any part of the vehicle.

 Die digitale Steuerung Autoclima arbeitet durch einen Mikroprozessor, der für die Kontrolle und die Leitung einer Klimaanlage entwickelt wurde. Es wirkt auf der Klimatisierung oder auf der Heizung, um das gewünschte Temperaturniveau im Fahrzeuginnen zu erreichen. Die extrem kleinen Massen erlauben einen einfachen Einbau der Steuerung.

 La centralita digital Autoclima es un dispositivo con funcionamiento a microprocesador estudiado para controlar y gestionar un equipo de Aire Acondicionado. Eso obra sobre el acondicionamiento o bien sobre la calefacción para obtener los niveles deseados de la temperatura al interior de los vehículos. Las medidas extremadamente reducidas permiten una fácil instalación de la centralita.

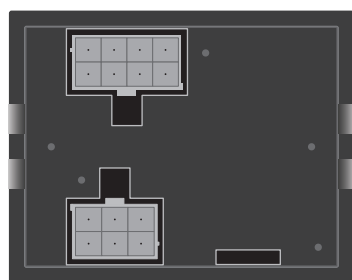
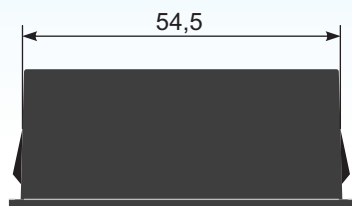
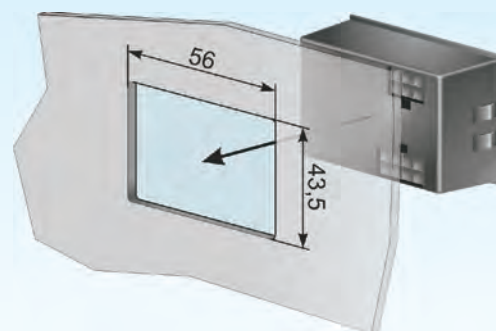
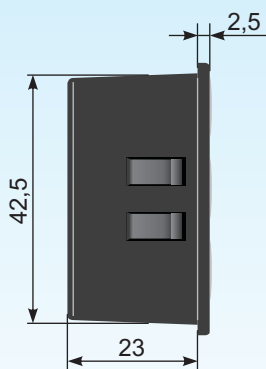
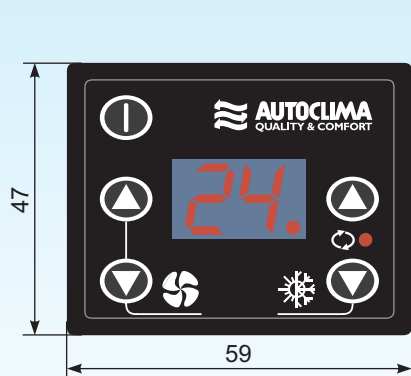

Tutte le funzioni della centralina vengono impostate attraverso i tasti del pannello frontale.

Toutes les fonctions de la centrale sont mises en fonction par le clavier frontal du tableau.

All operations are set through the front panel keyboard.

Alle Funktionen der Steuerung werden durch die Tasten der Stirntafel angelegt.

Todas las funciones de la centralita son programadas a través de las teclas del panel frontal.

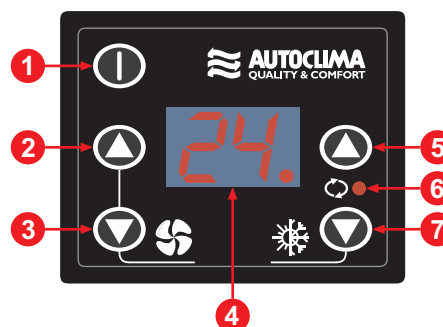

	Tasti e funzioni	Touches et fonctions	Keyboards and functions	Tasten und Funktionen	Teclas y funciones
<b>1</b> POWER	<ul style="list-style-type: none"> <li>accensione e spegnimento</li> <li>visualizza la temp. interna</li> </ul>	<ul style="list-style-type: none"> <li>mise en service / arrêt</li> <li>visualisation temp. interne</li> </ul>	<ul style="list-style-type: none"> <li>ON / OFF</li> <li>display inside temperature</li> </ul>	<ul style="list-style-type: none"> <li>Einschaltung und Ausschaltung</li> <li>Innentemperatur Sicht</li> </ul>	<ul style="list-style-type: none"> <li>encendido y apagamiento</li> <li>visualización de la temp. interior</li> </ul>
<b>2</b> VENT-UP	<ul style="list-style-type: none"> <li>incrementa la velocità di ventilazione</li> </ul>	<ul style="list-style-type: none"> <li>hausse vitesse de ventilation</li> </ul>	<ul style="list-style-type: none"> <li>increase ventilation speed</li> </ul>	<ul style="list-style-type: none"> <li>erhöhung der Gebläsegeschwindigkeit</li> </ul>	<ul style="list-style-type: none"> <li>augmentación de la velocidad de ventilación</li> </ul>
<b>3</b> VENT-DOWN	<ul style="list-style-type: none"> <li>riduce la velocità di ventilazione</li> </ul>	<ul style="list-style-type: none"> <li>réduction vitesse de ventilation</li> </ul>	<ul style="list-style-type: none"> <li>reduce ventilation speed</li> </ul>	<ul style="list-style-type: none"> <li>reduzierung der Gebläsegeschwindigkeit</li> </ul>	<ul style="list-style-type: none"> <li>reducción de la velocidad de ventilación</li> </ul>
<b>4</b> DISPLAY	<ul style="list-style-type: none"> <li>visualizza la temp. programmata</li> <li>visualizza la temp. interna</li> </ul>	<ul style="list-style-type: none"> <li>visualisation température programmée</li> <li>visualisation température interne</li> </ul>	<ul style="list-style-type: none"> <li>display the set temperature</li> <li>display inside temperature</li> </ul>	<ul style="list-style-type: none"> <li>sicht der gewünschten Temperatur</li> <li>sicht der Innentemperatur</li> </ul>	<ul style="list-style-type: none"> <li>visualización de la temperatura programada</li> <li>visualización de la temperatura interior</li> </ul>
<b>5</b> UP	<ul style="list-style-type: none"> <li>incrementa la temp. desiderata</li> <li>attiva/disattiva la funzione ricircolo (dove prevista)</li> </ul>	<ul style="list-style-type: none"> <li>hausse temp. souhaitée</li> <li>activation / arret fonction recyclage (si prévue)</li> </ul>	<ul style="list-style-type: none"> <li>increase the desired temp.</li> <li>ON/OFF recycling (when available)</li> </ul>	<ul style="list-style-type: none"> <li>erhöhung der gewünschten Temperatur</li> <li>Einschaltung / Ausschaltung der Umluftfunktion (wenn vorgesehen)</li> </ul>	<ul style="list-style-type: none"> <li>augmentación de la temperatura deseada</li> <li>activación / desactivación de la función de recirculo (si prevista)</li> </ul>
<b>6</b> LED	<ul style="list-style-type: none"> <li>indicatore ricircolo (dove previsto)</li> </ul>	<ul style="list-style-type: none"> <li>indicateur recyclage (si prévue)</li> </ul>	<ul style="list-style-type: none"> <li>recycling indicator (when available)</li> </ul>	<ul style="list-style-type: none"> <li>Anzeiger Umluft (wenn vorgesehen)</li> </ul>	<ul style="list-style-type: none"> <li>indicador recirculo (si previsto)</li> </ul>
<b>7</b> DOWN	<ul style="list-style-type: none"> <li>riduce la temp. desiderata</li> </ul>	<ul style="list-style-type: none"> <li>réduction temp. souhaitée</li> </ul>	<ul style="list-style-type: none"> <li>reduce the desired temp.</li> </ul>	<ul style="list-style-type: none"> <li>reduzierung der gewünschten Temperatur</li> </ul>	<ul style="list-style-type: none"> <li>reducción de la temperatura deseada</li> </ul>

La nostra società si riserva il diritto di migliorare e modificare ciascuno dei modelli illustrati, senza alcun preavviso.

Notre Société se réserve le droit d'améliorer et de modifier sans aucun préavis chacun des modèles ci-illustrés.

The company reserves the right to modify any design in the model without prior notice as per our policy of continuous improvement of design, quality and performance.

Unsere Firma behält sich das Recht vor, jeden Modell hier erlaubt ohne Vorankündigung zu ändern und verbessern.

La compañía se reserva el derecho a modificar cualquier diseño en los modelos sin previo aviso debido a la política de continua mejora en el diseño, en la calidad y en el rendimiento



Autoclima S.p.A. - 10020 Cambiano (TO) - ITALY  
Via Cavalieri di Vittorio Veneto, 15 - Tel. 011.94.43.210 - Fax 011.94.43.230  
Internet: <http://www.autoclima.com> e-mail: [sales@autoclima.com](mailto:sales@autoclima.com)